

# MagnaClean

## Dual XP

### 轻型商业供暖系统护理系统

由行业领先的水处理溶液供应商艾狄研发而成，专用于防止家用和轻型商业供暖系统受到灰尘和碎屑的损害。

- 双磁室确保加倍性能
- 设计独特的1½英寸英国标准管螺纹伸缩式连接器
- 多种安装选择，适用于横向或纵向管道
- 高性能密封确保安装可靠
- 两个低位疏水阀确保维修和灌水方便
- 超薄护套便于捕捉磁性微粒

### 技术规格

最高工作温度：95摄氏度

最低安装高度：310毫米

最高工作压力：6 Bars

最高流速：100升每秒

### 磁筒

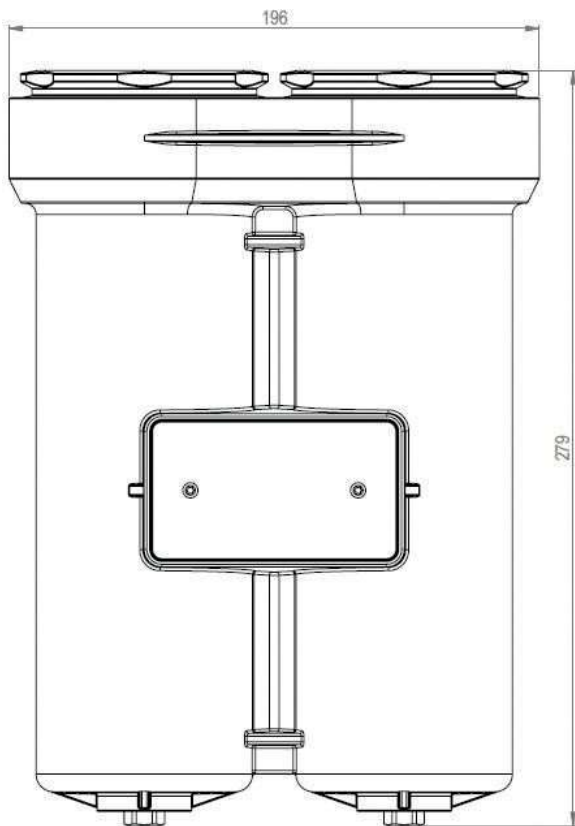

### 非磁性护套

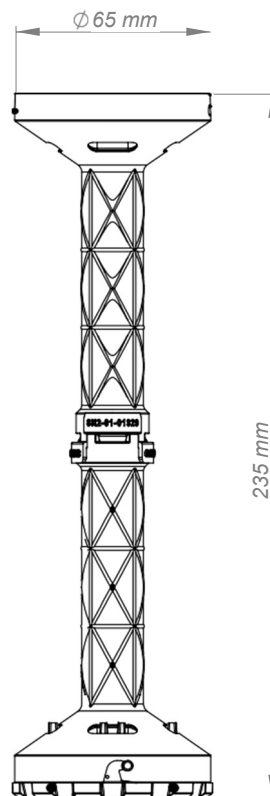

### 侧面 / 端口间距

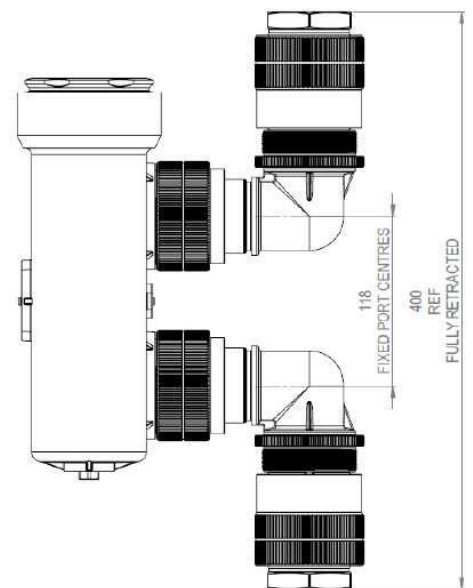

### 包装和处理

包括所有部件的独立包装

### 存放

无特殊存放要求

## 流阻图

Pressure Drop Calc

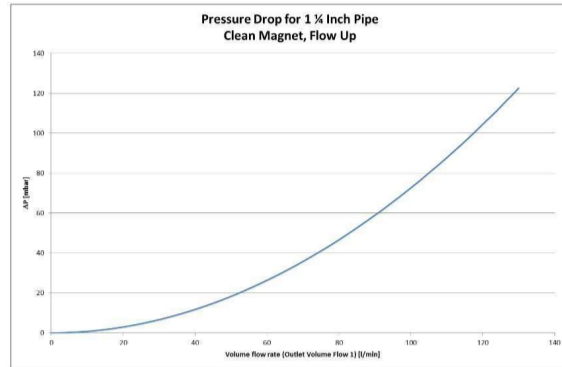
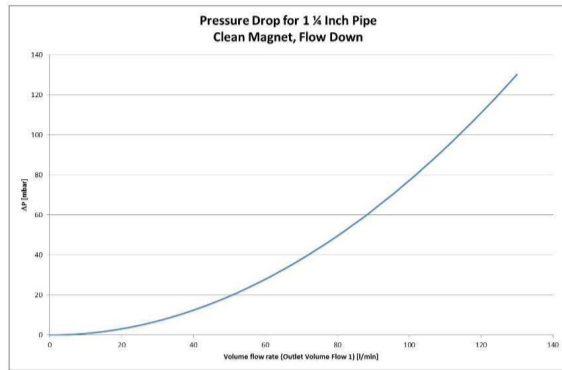
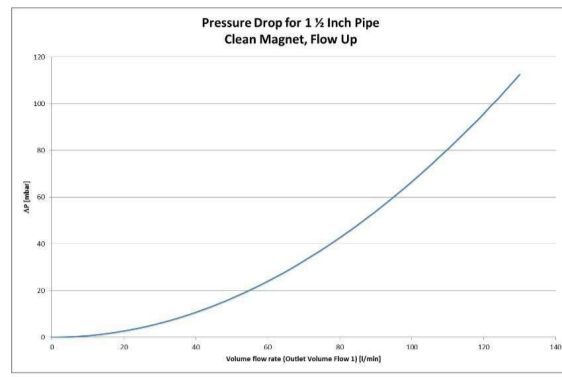
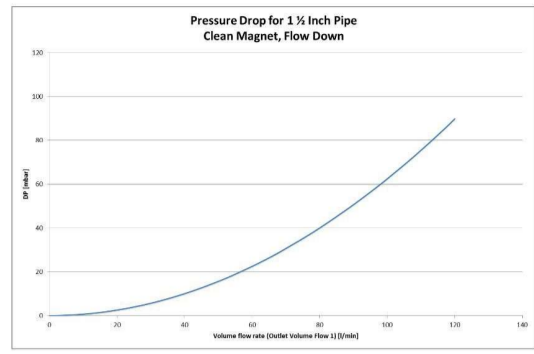

## 产品说明

*DualXP*有两个强大的磁捕捉场，每个端口含有一体式的料流转向器，用于将液体导入磁场，确保其绕着磁铁同步循环。这一过滤器的目的在于延长家用和轻型商业供暖系统，减少维修，减排节能并节约供暖开支。

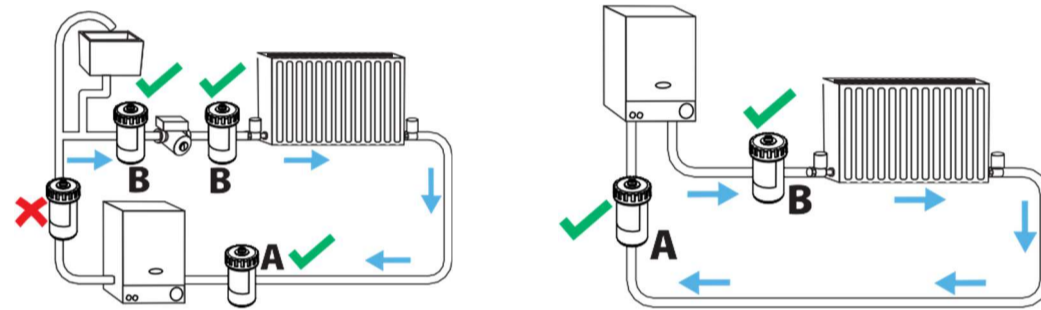

## 应用

*MagnaClean DualXP*直列式设计 and 360度旋转式阀门提供了横向和纵向管道的多种安装选择。即使在最有限的工作环境中也能保证最大灵活性。



为了达到最佳效果，建议在安装MagnaClean过滤器前对肮脏的系统进行MagnaCleanse清洁。在清洁或维护后务必重新添加艾狄MC1护理液。

有关艾狄MagnaClean系列过滤器安装和维修的详细信息，请访问[www.adey.com](http://www.adey.com)